

Информационен лист | Номер на артикул: 2002-3248

Триетажна клема; Екранирана/проходна/проходна клема; 2,5 mm²; Екран /N/L; с държач за маркировъчни табелки; за DIN шина 35 x 15 и 35 x 7.5; Push-in CAGE CLAMP®; 2,50 mm²; сив

www.wago.com/2002-3248



Данни Electrical data

Подлежи на промяна. Моля, обърнете внимание и на допълнителната документация на продукта!

ВАГО България ООД
Бизнес център Сердика
Бул."Акад. Иван Гешов" 2Е | Сграда 1, ет. 4, офис 417 | 1330 София
Тел.: +359 2 489 46 09 | Тел.: +359 2 489 46 10
Имейл: sales.bg@wago.com

Имате ли въпроси относно нашите продукти?
Винаги ще се радваме да получим вашето обаждане на +359 2 489 46 09.



Ratings per IEC/EN

Ratings per	IEC/EN 60947-7-1
Nominal voltage (III/3)	500 V
Rated surge voltage (III/3)	6 kV
Rated current	24 A
Rated current 2	28 A
Legend (ratings)	(III / 3) \triangleq Overvoltage category III / Pollution degree 3

Ratings per UL

Approvals per	UL 1059
Rated voltage UL (Use Group B)	300 V
Rated current UL (Use Group B)	20 A
Rated voltage UL (Use Group C)	300 V
Rated current UL (Use Group C)	20 A
Rated voltage UL (Use Group D)	600 V
Rated current UL (Use Group D)	5 A

Ratings per CSA

Approvals per	C22.2 No 158
Rated voltage CSA (Use Group B)	600 V
Rated current CSA (Use Group B)	20 A
Rated voltage CSA (Use Group C)	600 V
Rated current CSA (Use Group C)	20 A

Connection data

Total number of connection points	6
Total number of potentials	3
Number of levels	3
Number of jumper slots	6

Connection 1

Connection technology	Push-in CAGE CLAMP®
Number of connection points	3
Actuation type	Push-in Operating tool

Подлежи на промяна. Моля, обърнете внимание и на допълнителната документация на продукта!

ВАГО България ООД
Бизнес център Сердика
Бул."Акад. Иван Гешов" 2Е | Сграда 1, ет. 4, офис 417 | 1330 София
Тел.: +359 2 489 46 09 | Тел.: +359 2 489 46 10
Имейл: sales.bg@wago.com

Имате ли въпроси относно нашите продукти?
Винаги ще се радваме да получим вашето обаждане на +359 2 489 46 09.



Connectable conductor materials	Copper
Nominal cross-section	2,5 mm ²
Solid conductor	0,25 ... 4 mm ² / 22 ... 12 AWG
Solid conductor; push-in termination	0,75 ... 4 mm ² / 18 ... 12 AWG
Fine-stranded conductor	0,25 ... 4 mm ² / 22 ... 12 AWG
Fine-stranded conductor; with insulated ferrule	0,25 ... 2,5 mm ² / 22 ... 14 AWG
Fine-stranded conductor; with ferrule; push-in termination	1 ... 2,5 mm ² / 18 ... 14 AWG
Note (conductor cross-section)	Depending on the conductor characteristic, a conductor with a smaller cross-section can also be inserted via push-in termination.
Strip length	10 ... 12 mm / 0.39 ... 0.47 inch
Wiring direction	Front-entry wiring

Connection 2

Number of connection points 2	3
-------------------------------	---

Physical data

Width	5,2 mm / 0.205 inch
Height	93,3 mm / 3.673 inch
Depth from upper edge of DIN-rail	81,3 mm / 3.201 inch

Mechanical data

Potentialkennzeichnung	Shielding/N/L
Mounting type	DIN-35 rail
Marking level	Center/side marking

Material data

Note on material data	Information on material data can be found here
Color	сив
Insulation material	Polyamide (PA66)
Flammability class per UL94	V0
Fire load	0,36 MJ
Weight	20,4 g

Commercial data

Product Group	22 (TOPJOB S)
PU (SPU)	50 Stück

Подлежи на промяна. Моля, обърнете внимание и на допълнителната документация на продукта!



ВАГО България ООД
 Бизнес център Сердика
 Бул."Акад. Иван Гешов" 2Е | Сграда 1, ет. 4, офис 417 | 1330 София
 Тел.: +359 2 489 46 09 | Тел.: +359 2 489 46 10
 Имейл: sales.bg@wago.com

Имате ли въпроси относно нашите продукти?
 Винаги ще се радваме да получим вашето обаждане на +359 2 489 46 09.



Packaging type	box
Country of origin	DE
GTIN	4044918989657
Customs tariff number	85369010000

Одобрения / Сертификати

Сертификати, специфични за всяка държава

Лого	Одобрение	Допълнителен текст за одобрение	Име на сертификат
	CCA DEKRA Certification B.V.	EN 60947	71-107687
	CCA DEKRA Certification B.V.	EN 60947	NTR NL 7730
	CCA DEKRA Certification B.V.	C22.2 No. 158	1536069

Сертификати за кораби

Лого	Одобрение	Допълнителен текст за одобрение	Име на сертификат
	ABS American Bureau of Shipping	EN 60947	20- HG1941090- PDA
	BV Bureau Veritas S.A.	EN 60947	38586/A0 BV
	DNV GL Det Norske Veritas, Germanischer Lloyd	-	TAE00001V2

UL-Approvals

Лого	Одобрение	Допълнителен текст за одобрение	Име на сертификат
	UL Underwriters Laboratories Inc.	UL 1059	E45172

Подлежи на промяна. Моля, обърнете внимание и на допълнителната документация на продукта!

ВАГО България ООД
 Бизнес център Сердика
 Бул."Акад. Иван Гешов" 2Е | Сграда 1, ет. 4, офис 417 | 1330 София
 Тел.: +359 2 489 46 09 | Тел.: +359 2 489 46 10
 Имейл: sales.bg@wago.com

Имате ли въпроси относно нашите продукти?
 Винаги ще се радваме да получим вашето обаждане на +359 2 489 46 09.

Изискват се аксесоари

Крайна капачка

End plate



Артикул №: 2002-3292

Крайна и междинна пластина; 0,8 mm дебелина; оранжев

www.wago.com/2002-3292



Артикул №: 2002-3291

Крайна и междинна пластина; 0,8 mm дебелина; сив

www.wago.com/2002-3291

Допълнителни аксесоари

Тест и измерване

Testing accessories



Артикул №: 2009-174

Тестов щепселен адаптер; за тестов щепсел Ø 4 mm; за тестване на клеми TOPJOB®S, монтирани на шина; сив

www.wago.com/2009-174



Артикул №: 2009-182

Тестов отклонител; за макс. 2.5 mm²; свързване без инструменти за отделни тестови проводници 0.08 - 2.5 mm; сив

www.wago.com/2009-182



Артикул №: 2002-611

Тестов щепселен модул тип L TOPJOB®S; модулен; 1-полюсен; 2,50 mm²; сив

www.wago.com/2002-611



Артикул №: 2002-649

Празен модул тип L TOPJOB®S; модулен; напр. за прескачане на обединени клеми; сив

www.wago.com/2002-649

Монтажна шина

Mounting accessories

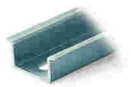

Артикул №: 210-197

Стоманена носеща шина; 35 x 15 mm; 1,5 mm дебелина; дължина 2 m; с прорези; подобно на EN 60715; сребрист

www.wago.com/210-197



Артикул №: 210-198

Медна носеща шина; 35 x 15 mm; 2,3 mm дебелина; дължина 2 m; без прорези; съгласно EN 60715; цвят мед

www.wago.com/210-198



Артикул №: 210-504

Стоманена носеща шина; 35 x 7,5 mm; 1 mm дебелина; дължина 2 m; с прорези; поцинкован; съгласно EN 60715; сребрист

www.wago.com/210-504



Артикул №: 210-505

Стоманена носеща шина; 35 x 7,5 mm; 1 mm дебелина; дължина 2 m; без прорези; поцинкован; съгласно EN 60715; сребрист

www.wago.com/210-505

Артикул №: 210-506

Подлежи на промяна. Моля, обърнете внимание и на допълнителната документация на продукта!

ВАГО България ООД

Бизнес център Сердика





Бул."Акад. Иван Гешов" 2Е | Сграда 1, ет. 4, офис 417 | 1330 София

Тел.: +359 2 489 46 09 | Тел.: +359 2 489 46 10

Имейл: sales.bg@wago.com

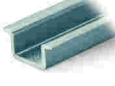

Имате ли въпроси относно нашите продукти?

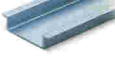
Винаги ще се радваме да получим вашето обаждане на +359 2 489 46 09.

	Стоманена носеща шина; 35 x 15 mm; 1,5 mm дебелина; дължина 2 m; без прорези; поцинкован; подобно на EN 60715; сребрист	www.wago.com/210-506
	Артикул №: 210-508 Стоманена носеща шина; 35 x 15 mm; 1,5 mm дебелина; дължина 2 m; с прорези; поцинкован; подобно на EN 60715; сребрист	www.wago.com/210-508
	Артикул №: 210-113 Стоманена носеща шина; 35 x 7,5 mm; 1 mm дебелина; дължина 2 m; без прорези; съгласно EN 60715; сребрист	www.wago.com/210-113
	Артикул №: 210-118 Стоманена носеща шина; 35 x 15 mm; 2,3 mm дебелина; дължина 2 m; без прорези; съгласно EN 60715; сребрист	www.wago.com/210-118
	Артикул №: 210-112 Стоманена носеща шина; 35 x 7,5 mm; 1 mm дебелина; дължина 2 m; с прорези; съгласно EN 60715; "Ширина на отвора 25 mm; сребрист	www.wago.com/210-112
	Артикул №: 210-114 Стоманена носеща шина; 35 x 15 mm; 1,5 mm дебелина; дължина 2 m; без прорези; подобно на EN 60715; сребрист	www.wago.com/210-114
	Артикул №: 210-115 Стоманена носеща шина; 35 x 7,5 mm; 1 mm дебелина; дължина 2 m; с прорези; съгласно EN 60715; "Ширина на отвора 18 mm; сребрист	www.wago.com/210-115
	Артикул №: 210-196 Алуминиева носеща шина; 35 x 8,2 mm; 1,6 mm дебелина; дължина 2 m; без прорези; подобно на EN 60715; сребрист	www.wago.com/210-196



Push-in type wire jumper

Jumper

	Артикул №: 2009-412 Жичен джъмпер тип „push-in“; изолиран; 60 mm дължина; черен	www.wago.com/2009-412
	Артикул №: 2009-414 Жичен джъмпер тип „push-in“; 1,5 mm ² ; изолиран; 110 mm дължина; черен	www.wago.com/2009-414
	Артикул №: 2009-416 Жичен джъмпер тип „push-in“; 1,5 mm ² ; изолиран; 250 mm дължина; черен	www.wago.com/2009-416

Монтаж

Mounting accessories

	Артикул №: 709-156 Капак; Тип 3; подходящ за носещо покритие, тип 3; дължина 1 m; прозрачен	www.wago.com/709-156
	Артикул №: 709-169 Държач на капак; Тип 3; сив	www.wago.com/709-169

Jumpers

Jumper

	Артикул №: 210-123	www.wago.com/210-123
--	---------------------------	--

Подлежи на промяна. Моля, обърнете внимание и на допълнителната документация на продукта!



Мост за обединяване на проводници; изолиран; син

Артикул №: 2002-402

Джъмпер; 2-пътен; изолиран; светло сив

www.wago.com/2002-402

Артикул №: 2002-402/000-005

Джъмпер; 2-пътен; изолиран; червен

www.wago.com/2002-402/000-005

Артикул №: 2002-400

Непрекъснат джъмпер; 2-пътен; изолиран; светло сив

www.wago.com/2002-400

Артикул №: 2002-403

Джъмпер; 3-пътен; изолиран; светло сив

www.wago.com/2002-403

Артикул №: 2002-404/000-005

Джъмпер; 4-пътен; изолиран; червен

www.wago.com/2002-404/000-005

Артикул №: 2002-403/000-006

Джъмпер; 3-пътен; изолиран; син

www.wago.com/2002-403/000-006

Артикул №: 2002-404/000-006

Джъмпер; 4-пътен; изолиран; син

www.wago.com/2002-404/000-006

Артикул №: 2002-403/000-005

Джъмпер; 3-пътен; изолиран; червен

www.wago.com/2002-403/000-005

Артикул №: 2002-405/000-005

Джъмпер; 5-пътен; изолиран; червен

www.wago.com/2002-405/000-005

Артикул №: 2002-402/000-006

Джъмпер; 2-пътен; изолиран; син

www.wago.com/2002-402/000-006

Артикул №: 2002-405/000-006

Джъмпер; 5-пътен; изолиран; син

www.wago.com/2002-405/000-006

Артикул №: 2002-404

Джъмпер; 4-пътен; изолиран; светло сив

www.wago.com/2002-404

Артикул №: 2002-406/000-006

Джъмпер; 6-пътен; изолиран; син

www.wago.com/2002-406/000-006

Артикул №: 2002-406/000-005

Джъмпер; 6-пътен; изолиран; червен

www.wago.com/2002-406/000-005

Подлежи на промяна. Моля, обърнете внимание и на допълнителната документация на продукта!

ВАГО България ООД

Бизнес център Сердика

Бул."Акад. Иван Гешов" 2Е | Сграда 1, ет. 4, офис 417 | 1330 София

Тел.: +359 2 489 46 09 | Тел.: +359 2 489 46 10

Имейл: sales.bg@wago.com

Имате ли въпроси относно нашите продукти?

Винаги ще се радваме да получим вашето обаждане на +359 2 489 46 09.



Артикул №: 2002-406/020-000
Делта джъмпер; изолиран; светло сив

www.wago.com/2002-406/020-000

Артикул №: 2002-405
Джъмпер; 5-пътен; изолиран; светло сив

www.wago.com/2002-405

Артикул №: 2002-407/000-005
Джъмпер; 7-пътен; изолиран; червен

www.wago.com/2002-407/000-005



Артикул №: 2002-408
Джъмпер; 8-пътен; изолиран; светло сив

www.wago.com/2002-408

Артикул №: 2002-408/000-006
Джъмпер; 8-пътен; изолиран; син

www.wago.com/2002-408/000-006



Артикул №: 2002-405/011-000
Джъмпер за свързване на звезда; 3-пътен; изолиран; светло сив

www.wago.com/2002-405/011-000

Артикул №: 2002-407/000-006
Джъмпер; 7-пътен; изолиран; син

www.wago.com/2002-407/000-006

Артикул №: 2002-408/000-005
Джъмпер; 8-пътен; изолиран; червен

www.wago.com/2002-408/000-005



Артикул №: 2002-407
Джъмпер; 7-пътен; изолиран; светло сив

www.wago.com/2002-407

Артикул №: 2002-406
Джъмпер; 6-пътен; изолиран; светло сив

www.wago.com/2002-406

Артикул №: 2002-410/000-005
Джъмпер; 10-пътен; изолиран; червен

www.wago.com/2002-410/000-005

Артикул №: 2002-410/000-006
Джъмпер; 10-пътен; изолиран; син

www.wago.com/2002-410/000-006

Артикул №: 2002-410
Джъмпер; 10-пътен; изолиран; светло сив

www.wago.com/2002-410

Артикул №: 2002-409/000-006
Джъмпер; 9-пътен; изолиран; син

www.wago.com/2002-409/000-006

Подлежи на промяна. Моля, обърнете внимание и на допълнителната документация на продукта!









ВАГО България ООД
Бизнес център Сердика
Бул."Акад. Иван Гешов" 2Е | Сграда 1, ет. 4, офис 417 | 1330 София
Тел.: +359 2 489 46 09 | Тел.: +359 2 489 46 10
Имейл: sales.bg@wago.com

Имате ли въпроси относно нашите продукти?
Винаги ще се радваме да получим вашето обаждане на +359 2 489 46 09.



Артикул №: 2002-409/000-005
Джъмпер; 9-пътен; изолиран; червен











www.wago.com/2002-409/000-005

	Артикул №: 2002-409 Джъмпер; 9-пътен; изолиран; светло сив	www.wago.com/2002-409
	Артикул №: 2002-423/000-006 Непрекъснат джъмпер; от 1 до 3; изолиран; син	www.wago.com/2002-423/000-006
	Артикул №: 2002-423 Непрекъснат джъмпер; от 1 до 3; изолиран; светло сив	www.wago.com/2002-423
	Артикул №: 2002-433 Джъмпер; от 1 до 3; изолиран; светло сив	www.wago.com/2002-433
	Артикул №: 2002-434 Джъмпер; от 1 до 4; изолиран; светло сив	www.wago.com/2002-434
	Артикул №: 2002-423/000-005 Непрекъснат джъмпер; от 1 до 3; изолиран; червен	www.wago.com/2002-423/000-005
	Артикул №: 2002-435 Джъмпер; от 1 до 5; изолиран; светло сив	www.wago.com/2002-435
	Артикул №: 2002-436 Джъмпер; от 1 до 6; изолиран; светло сив	www.wago.com/2002-436
	Артикул №: 2002-437 Джъмпер; от 1 до 7; изолиран; светло сив	www.wago.com/2002-437
	Артикул №: 2002-438 Джъмпер; от 1 до 8; изолиран; светло сив	www.wago.com/2002-438
	Артикул №: 2002-439 Джъмпер; от 1 до 9; изолиран; светло сив	www.wago.com/2002-439
	Артикул №: 2002-440 Джъмпер; от 1 до 10; изолиран; светло сив	www.wago.com/2002-440
	Артикул №: 2002-472 Стъпаловиден джъмпер; 2-пътен; изолиран; светло сив	www.wago.com/2002-472
	Артикул №: 2002-473 Стъпаловиден джъмпер; 3-пътен; изолиран; светло сив	www.wago.com/2002-473
	Артикул №: 2002-475/011-000 Стъпаловиден джъмпер; 3-пътен; изолиран; светло сив	www.wago.com/2002-475/011-000
	Артикул №: 2002-475 Стъпаловиден джъмпер; 5-пътен; изолиран; светло сив	www.wago.com/2002-475

Подлежи на промяна. Моля, обърнете внимание и на допълнителната документация на продукта!

ВАГО България ООД
Бизнес център Сердика
Бул."Акад. Иван Гешов" 2Е | Сграда 1, ет. 4, офис 417 | 1330 София
Тел.: +359 2 489 46 09 | Тел.: +359 2 489 46 10
Имейл: sales.bg@wago.com

Имате ли въпроси относно нашите продукти?
Винаги ще се радваме да получим вашето обаждане на +359 2 489 46 09.

	Артикул №: 2002-476 Стъпаловиден джъмпер; 6-пътен; изолиран; светло сив	www.wago.com/2002-476
	Артикул №: 2002-474 Стъпаловиден джъмпер; 4-пътен; изолиран; светло сив	www.wago.com/2002-474
	Артикул №: 2002-477 Стъпаловиден джъмпер; 7-пътен; изолиран; светло сив	www.wago.com/2002-477
	Артикул №: 2002-473/011-000 Стъпаловиден джъмпер; 2-пътен; от 1 до 3; изолиран; светло сив	www.wago.com/2002-473/011-000
	Артикул №: 2002-479 Стъпаловиден джъмпер; 9-пътен; изолиран; светло сив	www.wago.com/2002-479
	Артикул №: 2002-478 Стъпаловиден джъмпер; 8-пътен; изолиран; светло сив	www.wago.com/2002-478
	Артикул №: 2002-479/011-000 Стъпаловиден джъмпер; изолиран; светло сив	www.wago.com/2002-479/011-000
	Артикул №: 2002-480 Стъпаловиден джъмпер; 10-пътен; изолиран; светло сив	www.wago.com/2002-480
	Артикул №: 2002-477/011-000 Стъпаловиден джъмпер; изолиран; светло сив	www.wago.com/2002-477/011-000
	Артикул №: 2002-492 Вертикален джъмпер; изолиран; светло сив	www.wago.com/2002-492
	Артикул №: 2002-481/011-000 Стъпаловиден джъмпер; изолиран; светло сив	www.wago.com/2002-481/011-000
	Артикул №: 2002-493 Вертикален джъмпер; изолиран; светло сив	www.wago.com/2002-493
	Артикул №: 2002-481 Стъпаловиден джъмпер; 11-пътен; изолиран; светло сив	www.wago.com/2002-481
	Артикул №: 2002-492/000-012 Вертикален джъмпер; изолиран; оранжев	www.wago.com/2002-492/000-012
	Артикул №: 2002-482 Стъпаловиден джъмпер; 12-пътен; изолиран; светло сив	www.wago.com/2002-482
	Артикул №: 210-103	

Подлежи на промяна. Моля, обърнете внимание и на допълнителната документация на продукта!

ВАГО България ООД
Бизнес център Сердика
Бул."Акад. Иван Гешов" 2Е | Сграда 1, ет. 4, офис 417 | 1330 София
Тел.: +359 2 489 46 09 | Тел.: +359 2 489 46 10
Имейл: sales.bg@wago.com

Имате ли въпроси относно нашите продукти?
Винаги ще се радваме да получим вашето обаждане на +359 2 489 46 09.



Мост за обединяване на проводници; изолиран; черен

www.wago.com/210-103**Защитно-предупредителен маркер**

Cover

Артикул №: 2002-115

Защитно-предупредителен маркер; за 5 клеми; със символ на високо напрежение, черно; жълт

www.wago.com/2002-115**Инструмент**

Operating tool

**Артикул №: 210-658**

Работен инструмент; Нож: 3.5 x 0.5 mm; с частично изолирана дръжка; ъглов; къс; многоцветен

www.wago.com/210-658**Артикул №: 210-720**

Работен инструмент; Нож: 3.5 x 0.5 mm; с частично изолирана дръжка; многоцветен

www.wago.com/210-720**Ferrule**

Ferrule

**Артикул №: 216-241**Накрайник; Втулка за 0.5 mm² / 20 AWG; изолиран; електр. калаено покритие; електролитна мед; газонепроницаем; съгл. DIN 46228, Част 4/09.90; бялwww.wago.com/216-241**Артикул №: 216-242**Накрайник; Втулка за 0.75 mm² / 18 AWG; изолиран; електр. калаено покритие; електролитна мед; газонепроницаем; съгл. DIN 46228, Част 4/09.90; сивwww.wago.com/216-242**Артикул №: 216-243**Накрайник; Втулка за 1 mm² / AWG 18; изолиран; електр. калаено покритие; електролитна мед; газонепроницаем; съгл. DIN 46228, Част 4/09.90; червенwww.wago.com/216-243**Артикул №: 216-244**Накрайник; Втулка за 1.5 mm² / AWG 16; изолиран; електр. калаено покритие; електролитна мед; газонепроницаем; съгл. DIN 46228, Част 4/09.90; черенwww.wago.com/216-244**Артикул №: 216-263**Накрайник; Втулка за 1 mm² / AWG 18; изолиран; електр. калаено покритие; електролитна мед; газонепроницаем; съгл. DIN 46228, Част 4/09.90; червенwww.wago.com/216-263**Артикул №: 216-246**Накрайник; Втулка за 2.5 mm² / AWG 14; изолиран; електр. калаено покритие; електролитна мед; газонепроницаем; съгл. DIN 46228, Част 4/09.90; синwww.wago.com/216-246**Артикул №: 216-266**Накрайник; Втулка за 2.5 mm² / AWG 14; изолиран; електр. калаено покритие; електролитна мед; газонепроницаем; съгл. DIN 46228, Част 4/09.90; синwww.wago.com/216-266**Артикул №: 216-264**Накрайник; Втулка за 1.5 mm² / AWG 16; изолиран; електр. калаено покритие; електролитна мед; газонепроницаем; съгл. DIN 46228, Част 4/09.90; черенwww.wago.com/216-264**Артикул №: 216-262**Накрайник; Втулка за 0.75 mm² / 18 AWG; изолиран; електр. калаено покритие; електролитна мед; газонепроницаем; съгл. DIN 46228, Част 4/09.90; сивwww.wago.com/216-262**Изоляционен стопер**

Insulation stop

Артикул №: 2002-171Изоляционен стопер; 0.25 - 0.5 mm²; 5 броя/лента; светло сивwww.wago.com/2002-171

Подлежи на промяна. Моля, обърнете внимание и на допълнителната документация на продукта!

ВАГО България ООД

Бизнес център Сердика







Бул."Акад. Иван Гешов" 2Е | Сграда 1, ет. 4, офис 417 | 1330 София

Тел.: +359 2 489 46 09 | Тел.: +359 2 489 46 10

Имейл: sales.bg@wago.com

Имате ли въпроси относно нашите продукти?

Винаги ще се радваме да получим вашето обаждане на +359 2 489 46 09.

	Артикул №: 2002-172 Изоляционен стопер; 0.75 - 1 mm ² ; 5 броя/лента; тъмно сив	www.wago.com/2002-172
Маркиращи аксесоари		
Marking strip		
	Артикул №: 2009-110 Маркиращи ленти; за Smart Printer; на ролка; неразтегателни; без печат; тип закрепване чрез закопчаване; бял	www.wago.com/2009-110
Marker carrier		
	Артикул №: 2009-198 Адаптер; сив	www.wago.com/2009-198
Marker		
	Артикул №: 2009-115/000-002 WMB-Inline; за Smart Printer; 1500 броя на ролка; разтегателни от 5 - 5.2 mm; без печат; тип закрепване чрез закопчаване; жълт	www.wago.com/2009-115/000-002
	Артикул №: 2009-115/000-007 WMB-Inline; за Smart Printer; 1500 броя на ролка; разтегателни от 5 - 5.2 mm; без печат; тип закрепване чрез закопчаване; сив	www.wago.com/2009-115/000-007
	Артикул №: 2009-115/000-017 WMB-Inline; за Smart Printer; 1500 броя на ролка; разтегателни от 5 - 5.2 mm; без печат; тип закрепване чрез закопчаване; светло зелен	www.wago.com/2009-115/000-017
	Артикул №: 2009-115/000-023 WMB-Inline; за Smart Printer; 1500 броя на ролка; разтегателни от 5 - 5.2 mm; без печат; тип закрепване чрез закопчаване; зелен	www.wago.com/2009-115/000-023
	Артикул №: 2009-115/000-024 WMB-Inline; за Smart Printer; 1500 броя на ролка; разтегателни от 5 - 5.2 mm; без печат; тип закрепване чрез закопчаване; виолетов	www.wago.com/2009-115/000-024
	Артикул №: 2009-145/000-006 Mini-WSB Inline; за Smart Printer; 1700 броя на ролка; разтегателни от 5 - 5.2 mm; без печат; тип закрепване чрез закопчаване; син	www.wago.com/2009-145/000-006
	Артикул №: 2009-145 Mini-WSB Inline; за Smart Printer; 1700 броя на ролка; разтегателни от 5 - 5.2 mm; без печат; тип закрепване чрез закопчаване; бял	www.wago.com/2009-145
	Артикул №: 2009-145/000-002 Mini-WSB Inline; за Smart Printer; 1700 броя на ролка; разтегателни от 5 - 5.2 mm; без печат; тип закрепване чрез закопчаване; жълт	www.wago.com/2009-145/000-002
	Артикул №: 2009-145/000-007 Mini-WSB Inline; за Smart Printer; 1700 броя на ролка; разтегателни от 5 - 5.2 mm; без печат; тип закрепване чрез закопчаване; сив	www.wago.com/2009-145/000-007
	Артикул №: 2009-145/000-005 Mini-WSB Inline; за Smart Printer; 1700 броя на ролка; разтегателни от 5 - 5.2 mm; без печат; тип	www.wago.com/2009-145/000-005

Подлежи на промяна. Моля, обърнете внимание и на допълнителната документация на продукта!

ВАГО България ООД
Бизнес център Сердика
Бул."Акад. Иван Гешов" 2Е | Сграда 1, ет. 4, офис 417 | 1330 София
Тел.: +359 2 489 46 09 | Тел.: +359 2 489 46 10
Имейл: sales.bg@wago.com

Имате ли въпроси относно нашите продукти?
Винаги ще се радваме да получим вашето обаждане на +359 2 489 46 09.

закрепване чрез закопчаване; червен

Артикул №: 2009-145/000-012

Mini-WSB Inline; за Smart Printer; 1700 броя на ролка; разтегателни от 5 - 5.2 mm; без печат; тип закрепване чрез закопчаване; оранжев

www.wago.com/2009-145/000-012

Артикул №: 2009-145/000-023

Mini-WSB Inline; за Smart Printer; 1700 броя на ролка; разтегателни от 5 - 5.2 mm; без печат; тип закрепване чрез закопчаване; зелен

www.wago.com/2009-145/000-023

Артикул №: 2009-145/000-024

Mini-WSB Inline; за Smart Printer; 1700 броя на ролка; разтегателни от 5 - 5.2 mm; без печат; тип закрепване чрез закопчаване; виолетов

www.wago.com/2009-145/000-024

**Артикул №: 2009-115**

WMB-Inline; за Smart Printer; 1500 броя на ролка; разтегателни от 5 - 5.2 mm; без печат; тип закрепване чрез закопчаване; бял

www.wago.com/2009-115

**Артикул №: 248-501/000-006**

Маркировъчна карта Mini-WSB; като карта; неразтегателни; без печат; тип закрепване чрез закопчаване; син

www.wago.com/248-501/000-006

**Артикул №: 248-501/000-007**

Маркировъчна карта Mini-WSB; като карта; неразтегателни; без печат; тип закрепване чрез закопчаване; сив

www.wago.com/248-501/000-007

**Артикул №: 248-501/000-002**

Маркировъчна карта Mini-WSB; като карта; неразтегателни; без печат; тип закрепване чрез закопчаване; жълт

www.wago.com/248-501/000-002

**Артикул №: 248-501/000-012**

Маркировъчна карта Mini-WSB; като карта; неразтегателни; без печат; тип закрепване чрез закопчаване; оранжев

www.wago.com/248-501/000-012

**Артикул №: 248-501**

Маркировъчна карта Mini-WSB; като карта; неразтегателни; без печат; тип закрепване чрез закопчаване; бял

www.wago.com/248-501

**Артикул №: 248-501/000-017**

Маркировъчна карта Mini-WSB; като карта; неразтегателни; без печат; тип закрепване чрез закопчаване; светло зелен

www.wago.com/248-501/000-017

**Артикул №: 248-501/000-005**

Маркировъчна карта Mini-WSB; като карта; неразтегателни; без печат; тип закрепване чрез закопчаване; червен

www.wago.com/248-501/000-005

**Артикул №: 248-501/000-024**

Маркировъчна карта Mini-WSB; като карта; неразтегателни; без печат; тип закрепване чрез закопчаване; виолетов

www.wago.com/248-501/000-024

Подлежи на промяна. Моля, обърнете внимание и на допълнителната документация на продукта!

ВАГО България ООД
Бизнес център Сердика
Бул."Акад. Иван Гешов" 2Е | Сграда 1, ет. 4, офис 417 | 1330 София
Тел.: +359 2 489 46 09 | Тел.: +359 2 489 46 10
Имейл: sales.bg@wago.com

Имате ли въпроси относно нашите продукти?
Винаги ще се радваме да получим вашето обаждане на +359 2 489 46 09.



Артикул №: 248-501/000-023

Маркировъчна карта Mini-WSB; като карта; неразтегателни; без печат; тип закрепване чрез закопчаване; зелен

www.wago.com/248-501/000-023



Артикул №: 793-5501/000-007

Маркировъчна карта WMB; като карта; за клема с ширина 5 - 17,5 mm; разтегателни от 5 - 5.2 mm; без печат; тип закрепване чрез закопчаване; сив

www.wago.com/793-5501/000-007



Артикул №: 793-5501/000-012

Маркировъчна карта WMB; като карта; за клема с ширина 5 - 17,5 mm; разтегателни от 5 - 5.2 mm; без печат; тип закрепване чрез закопчаване; оранжев

www.wago.com/793-5501/000-012



Артикул №: 793-5501/000-014

Маркировъчна карта WMB; като карта; за клема с ширина 5 - 17,5 mm; разтегателни от 5 - 5.2 mm; без печат; тип закрепване чрез закопчаване; кафяв

www.wago.com/793-5501/000-014



Артикул №: 793-5501/000-017

Маркировъчна карта WMB; като карта; за клема с ширина 5 - 17,5 mm; разтегателни от 5 - 5.2 mm; без печат; тип закрепване чрез закопчаване; зелен

www.wago.com/793-5501/000-017

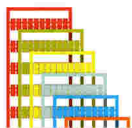

Артикул №: 793-5501/000-023

Маркировъчна карта WMB; като карта; за клема с ширина 5 - 17,5 mm; разтегателни от 5 - 5.2 mm; без печат; тип закрепване чрез закопчаване; светло зелен

www.wago.com/793-5501/000-023



Артикул №: 793-5501/000-024

Маркировъчна карта WMB; като карта; за клема с ширина 5 - 17,5 mm; разтегателни от 5 - 5.2 mm; без печат; тип закрепване чрез закопчаване; виолетов

www.wago.com/793-5501/000-024



Артикул №: 793-501/000-002

Маркировъчна карта WMB; като карта; неразтегателни; без печат; тип закрепване чрез закопчаване; жълт

www.wago.com/793-501/000-002



Артикул №: 793-501/000-007

Маркировъчна карта WMB; като карта; неразтегателни; без печат; тип закрепване чрез закопчаване; сив

www.wago.com/793-501/000-007



Артикул №: 793-501/000-017

Маркировъчна карта WMB; като карта; неразтегателни; без печат; тип закрепване чрез закопчаване; светло зелен

www.wago.com/793-501/000-017

Артикул №: 793-501/000-012

Подлежи на промяна. Моля, обърнете внимание и на допълнителната документация на продукта!

ВАГО България ООД
Бизнес център Сердика
Бул."Акад. Иван Гешов" 2Е | Сграда 1, ет. 4, офис 417 | 1330 София
Тел.: +359 2 489 46 09 | Тел.: +359 2 489 46 10
Имейл: sales.bg@wago.com

Имате ли въпроси относно нашите продукти?
Винаги ще се радваме да получим вашето обаждане на +359 2 489 46 09.



Маркировъчна карта WMB; като карта; неразтегателни; без печат; тип закрепване чрез закопчаване; оранжев

www.wago.com/793-501/000-012



Артикул №: 793-501/000-023

Маркировъчна карта WMB; като карта; неразтегателни; без печат; тип закрепване чрез закопчаване; зелен

www.wago.com/793-501/000-023



Артикул №: 793-501/000-006

Маркировъчна карта WMB; като карта; неразтегателни; без печат; тип закрепване чрез закопчаване; син

www.wago.com/793-501/000-006



Артикул №: 793-501/000-005

Маркировъчна карта WMB; като карта; неразтегателни; без печат; тип закрепване чрез закопчаване; червен

www.wago.com/793-501/000-005



Артикул №: 793-501

Маркировъчна карта WMB; като карта; неразтегателни; без печат; тип закрепване чрез закопчаване; бял

www.wago.com/793-501



Артикул №: 793-501/000-024

Маркировъчна карта WMB; като карта; неразтегателни; без печат; тип закрепване чрез закопчаване; виолетов

www.wago.com/793-501/000-024



Артикул №: 793-5501/000-005

Маркировъчна карта WMB; като карта; за клема с ширина 5 - 17,5 mm; разтегателни от 5 - 5.2 mm; без печат; тип закрепване чрез закопчаване; червен

www.wago.com/793-5501/000-005



Артикул №: 793-5501/000-002

Маркировъчна карта WMB; като карта; за клема с ширина 5 - 17,5 mm; разтегателни от 5 - 5.2 mm; без печат; тип закрепване чрез закопчаване; жълт

www.wago.com/793-5501/000-002



Артикул №: 793-5501/000-006

Маркировъчна карта WMB; като карта; за клема с ширина 5 - 17,5 mm; разтегателни от 5 - 5.2 mm; без печат; тип закрепване чрез закопчаване; син

www.wago.com/793-5501/000-006

Артикул №: 793-5501

Маркировъчна карта WMB; като карта; за клема с ширина 5 - 17,5 mm; разтегателни от 5 - 5.2 mm; без печат; тип закрепване чрез закопчаване; бял

www.wago.com/793-5501



Артикул №: 2009-115/000-012

WMB-Inline; за Smart Printer; 1500 броя на ролка; разтегателни от 5 - 5.2 mm; без печат; тип закрепване чрез закопчаване; оранжев

www.wago.com/2009-115/000-012

Артикул №: 2009-115/000-006

Подлежи на промяна. Моля, обърнете внимание и на допълнителната документация на продукта!



WMB-Inline; за Smart Printer; 1500 броя на ролка; разтегателни от 5 - 5.2 mm; без печат; тип закрепване чрез закопчаване; син

www.wago.com/2009-115/000-006



Артикул №: 2009-115/000-005

WMB-Inline; за Smart Printer; 1500 броя на ролка; разтегателни от 5 - 5.2 mm; без печат; тип закрепване чрез закопчаване; червен

www.wago.com/2009-115/000-005

Изтегляния

Documentation

Bid Text

2002-3248 X81 - Datei	Apr 18, 2019	xml 4,2 kB	Изтегляне
--------------------------	--------------	---------------	-----------

2002-3248 docx - Datei	Apr 18, 2019	docx 15,6 kB	Изтегляне
---------------------------	--------------	-----------------	-----------

Additional Information

Technical Section Technical explanations		pdf 2,2 MB	Изтегляне
---	--	---------------	-----------

CAD/CAE-Data

CAD data

2D/3D Models 2002-3248		URL	Изтегляне
------------------------	--	-----	-----------

CAE data

EPLAN Data Portal 2002-3248		URL	Изтегляне
-----------------------------	--	-----	-----------

WSCAD Universe 2002-3248		URL	Изтегляне
--------------------------	--	-----	-----------

ZUKEN Portal 2002-3248		URL	Изтегляне
------------------------	--	-----	-----------

Environmental Product Compliance

Compliance Search

Environmental Product Compliance 2002-3248		URL	Изтегляне
--	--	-----	-----------

Подлежи на промяна. Моля, обърнете внимание и на допълнителната документация на продукта!

ВАГО България ООД
Бизнес център Сердика
Бул."Акад. Иван Гешов" 2Е | Сграда 1, ет. 4, офис 417 | 1330 София
Тел.: +359 2 489 46 09 | Тел.: +359 2 489 46 10
Имейл: sales.bg@wago.com

Имате ли въпроси относно нашите продукти?
Винаги ще се радваме да получим вашето обаждане на +359 2 489 46 09.

Triple-deck terminal block; Shield/through/through terminal block; 2.5 mm²; Shielding /N/L; with marker carrier; for DIN-rail 35 x 15 and 35 x 7.5; Push-in CAGE CLAMP®; 2,50 mm²; gray

Бележки за инсталиране

Conductor termination

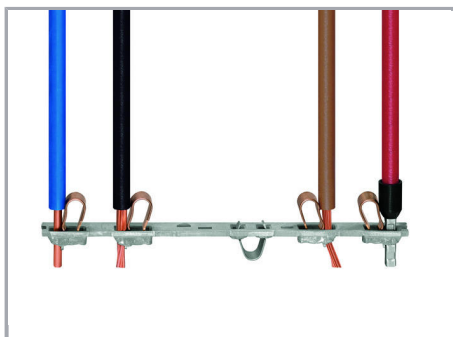

All conductor types at a glance

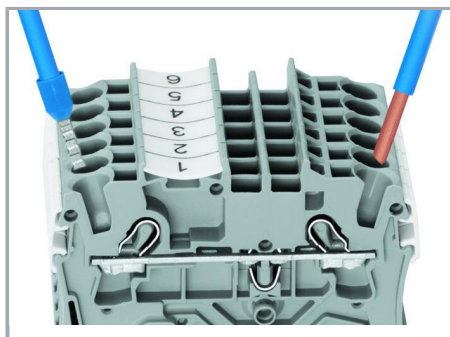

Push-in termination of solid and ferruled conductors

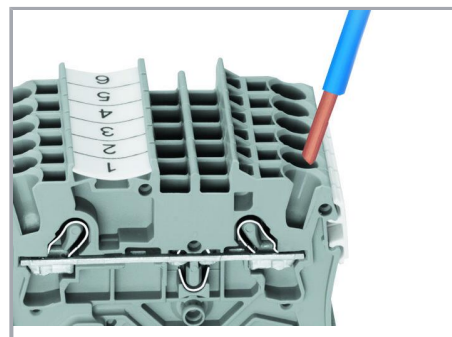

Inserting a conductor via push-in termination:

Solid conductors with cross-sections from either one size above, or up to two sizes below, the rated cross-section can be simply pushed in – no tools needed.

Подлежи на промяна. Моля, обърнете внимание и на допълнителната документация на продукта!

ВАГО България ООД
Бизнес център Сердика
Бул."Акад. Иван Гешов" 2Е | Сграда 1, ет. 4, офис 417 | 1330 София
Тел.: +359 2 489 46 09 | Тел.: +359 2 489 46 10
Имейл: sales.bg@wago.com

Имате ли въпроси относно нашите продукти?
Винаги ще се радваме да получим вашето обаждане на +359 2 489 46 09.



Inserting a conductor via operating tool:

Conductor termination – insulation stop

Connecting fine-stranded conductors without ferrules, or small cross-sectional conductors that cannot be pushed in, is performed similarly to the original CAGE CLAMP® – just use an operating tool.

Advantage:

To open the clamp, the operating tool is inserted vertically. The conductor entry is less than 15 degrees for easier wiring.

Commoning

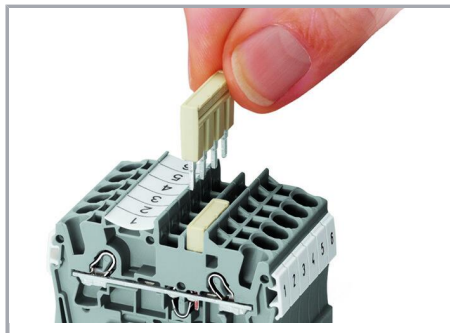
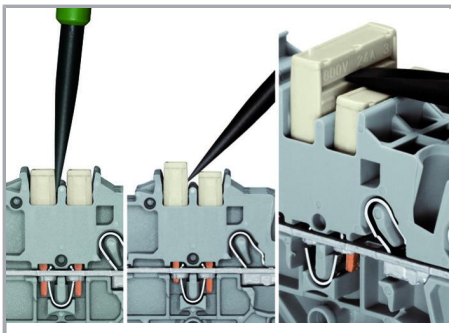

Removing a push-in type jumper bar:

Insert push-in type jumper bar and push down until it hits backstop..

Insert the operating tool between the jumper and partition wall of the dual jumper slots, then lift up the jumper.

Place the operating tool in the center of jumpers for up to five contacts (see above), or alternately on both sides for jumpers with more than five contacts.

Commoning

Подлежи на промяна. Моля, обърнете внимание и на допълнителната документация на продукта!

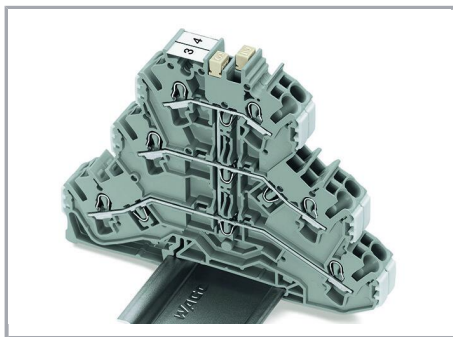

Commoning three levels via triple-deck vertical jumper (2002-493).



Created for double- and triple-deck TOPJOB® S Terminal Blocks, the vertical jumpers can common two or three levels. Clearly marked numerals ("2" and "3") distinguish the double-deck (2002-0492) and triple-deck vertical jumpers (2002-0493), even when inserted.

Семейство продукти

TOPJOB® S

TOPJOB® S: In various industrial applications and modern building installations, WAGO's wide and versatile range of rail-mount terminal blocks provides more than just reliable electrical connections.

Показване на всички продукти от семейството.

Подлежи на промяна. Моля, обърнете внимание и на допълнителната документация на продукта!

ВАГО България ООД
Бизнес център Сердика
Бул."Акад. Иван Гешов" 2Е | Сграда 1, ет. 4, офис 417 | 1330 София
Тел.: +359 2 489 46 09 | Тел.: +359 2 489 46 10
Имейл: sales.bg@wago.com

Имате ли въпроси относно нашите продукти?
Винаги ще се радваме да получим вашето обаждане на +359 2 489 46 09.